

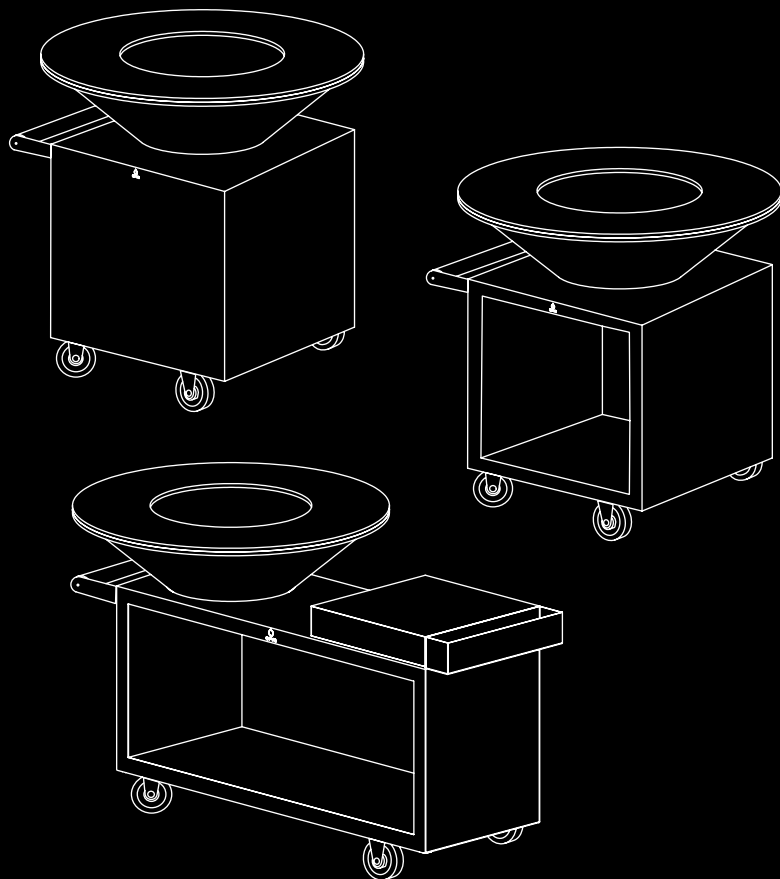

OFYR®

NÁVOD

---



**VENKOVNÍ OHNIŠTĚ OFYR PRO**

---

# OBSAH

<b>1. ÚVOD</b>	<b>4</b>
1.1 Venkovní ohniště OFYR® PRO	4
<b>2. POKYNY K BEZPEČNOSTI A INSTALACI</b>	<b>4</b>
<b>3. POUŽITÍ</b>	<b>6</b>
3.1 Palivové dřevo	6
3.2 Úložný prostor	6
3.3 Rozdělávání ohně	7
3.4 První použití	7
3.4.1 První oheň	7
3.4.2 Jaký kuchyňský olej používat	7
3.4.3 Čas potřebný k zahřátí varné plotny	8
3.4.4 Odstranění průmyslového oleje z varné plotny	8
3.4.5 Kontrola ohně	8
<b>4. PRVNÍ VAŘENÍ</b>	<b>8</b>
<b>5. HAŠENÍ OHNĚ A ODSTRAŇOVÁNÍ POPELA</b>	<b>8</b>
5.1 Hašení ohně	8
5.2 Odstraňování popela	9
<b>6. TIPY PRO ÚDRŽBU</b>	<b>9</b>
6.1 Varná plotna	9
6.2 Kužel	9
6.3 Základna	10
6.4 Ohniště v černém provedení	10
6.5 Popelník	10
<b>7. VYLOUČENÍ ODPOVĚDNOSTI</b>	<b>10</b>
7.1 Pokyny a tipy k bezpečnosti a instalaci, účelu použití a údržbě	10
7.2 Cortenová ocel	11
7.3 Černá prášková ocel	11

<b>8. ZÁRUČNÍ PODMÍNKY PRO JEDNOTLIVÉ PRVKY</b>	<b>11</b>
<b>9. DŘEVĚNÉ BLOKY</b>	<b>12</b>
9.1 Účel použití	12
9.2 Typy pro údržbu	12
<b>10. KERAMICKÉ BLOKY</b>	<b>13</b>
10.1 Účel použití	13
10.2 Typy pro údržbu	13
10.3 Příprava bloku pro montáž OFYR Island 100 PRO	14
<b>11. POKYNY K MONTÁŽI</b>	<b>14</b>
11.1 OFYR Classic 100 PRO a OFYR Classic Storage 100 PRO	14
11.2 OFYR Island 100 PRO	15

## SYMBOLY A IKONY



Nebezpečí! Nebezpečí těžkého nebo smrtelného zranění nebo poškození výrobku.



Výstraha! Nebezpečí zranění nebo poškození výrobku.



Pozor! Užitečná informace.

# 1. ÚVOD

**DĚKUJEME, ŽE JSTE ZAKOUPIL(A) PRODUKT ZNAČKY OFYR®. TENTO NÁVOD OBSAHUJE POKYNY K INSTALACI, ZÁRUČNÍ PODMÍNKY A DALŠÍ INFORMACE K VAŠEMU VENKOVNÍMU OHNIŠTI OFYR® PRO.**

---

## 1.1 VENKOVNÍ OHNIŠTĚ OFYR® PRO

Vybaveno držadlem, 2 otočnými kolečky (na straně rukojeti) a 2 pevnými kolečky. OFYR® Island 100 PRO je navíc vybaven pracovní deskou z teakového dřeva nebo tmavě šedé keramiky pro přípravu jídla a praktickou přihrádkou na ukládání příslušenství. OFYR Classic Storage 100 PRO a OFYR Island 100 PRO umožňují skladovat palivové dřevo přímo pod pultem. Obě ohniště mají také „popelník“ pod kuzelem.

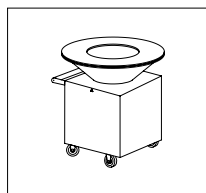

OFYR CLASSIC  
CORTEN 100 PRO

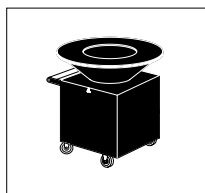

OFYR CLASSIC  
BLACK 100 PRO

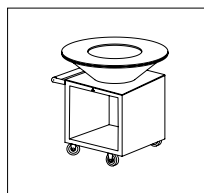

OFYR CLASSIC STORAGE  
CORTEN 100 PRO

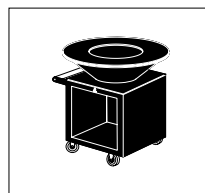

OFYR CLASSIC STORAGE  
BLACK 100 PRO

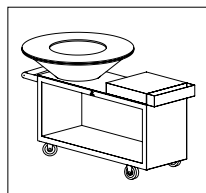

OFYR ISLAND  
CORTEN 100 PRO  
TEAK WOOD

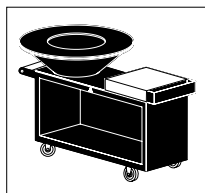

OFYR ISLAND  
BLACK 100 PRO  
TEAK WOOD

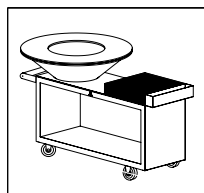

OFYR ISLAND  
CORTEN 100 PRO  
CERAMIC DARK GREY

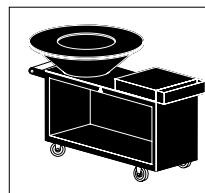

OFYR ISLAND  
BLACK 100 PRO  
CERAMIC DARK GREY

## 2. POKYNY K BEZPEČNOSTI A INSTALACI



Vzhledem ke značné hmotnosti jednotlivých prvků by měly vybalování a instalaci produktu provádět alespoň 2 osoby.



Během transportu nekoulejte varnou plotnu venkovního ohniště OFYR® PRO po jejím obvodu – mohlo by dojít k poškození okraje. Při poškození okraje plotny nebude možné její povrch řádně seškrábat špachtlí.



Dokud se na povrchu nevytvoří patina, mohou prvky z cortenové oceli zanechávat oranžové skvrny na oděvu, kůži a na povrchu, na kterém ohniště stojí. Při dešti může z těchto prvků také unikat rezavá voda, která může trvale poškodit kamennou podlahu světlého odstínu nebo dřevěné povrchy.

-  Nejbezpečnější způsob umístění varné plotny spočívá v jejím položení dvěma osobami zhruba z jedné poloviny na kužel a poté jejím tažením z jedné strany přes kužel, až zapadne na své místo. Pokud varná plotna nedosedla na kužel vodorovně, posouvajte ji tak dlouho, až kruh plotny zapadne přes kužel. Při pokládání varné plotny doporučujeme používat rukavice. Dbejte také na to, abyste si neušpinili oblečení při kontaktu s prvky z cortenové oceli.
-  Při montáži jednotlivých prvků venkovního ohniště OFYR® PRO nepoužívejte držadlo k naklápění základny. Držadlo je určeno pouze k tažení nebo tlačení ohniště s namontovanými kolečky.
-  Venkovní ohniště OFYR® PRO Black jsou vzhledem k jejich povrchové úpravě citlivější na poškození během instalace a používání.
-  Venkovního ohniště OFYR® PRO instalujte na tvrdý, vodorovný, ohnivzdorný a stabilní povrch.
-  Kolečka venkovního ohniště nejsou vybavena brzdami. Pokud povrch není zcela rovný, je třeba pod kolečka umístit klíny, které zajistí, aby se ohniště nemohlo pohybovat.
-  Používání čistého alkoholu, benzínu nebo jiných chemických látek při rozdělování ohně je velmi nebezpečné a může kontaminovat pokrm připravovaný na varné plotně. Používejte pouze podpalovací pomůcky splňující normu EN 1860-3.
-  Venkovního ohniště OFYR® PRO nikdy nenechávejte během používání bez dozoru.
-  Zabraňte dětem a domácím mazlíčkům přístup k venkovnímu ohništi OFYR® PRO během používání a po jeho ukončení, dokud ohniště nevychladne.
-  Nikdy nepoužívejte venkovního ohniště OFYR® PRO v interiéru nebo v částečně nebo zcela uzavřeném venkovním prostoru. Takové použití může způsobit akumulaci nebezpečných výparů, které mohou vést k otravě oxidem uhelnatým.
-  Kromě toho se prosím ujistěte, že v prostoru kolem venkovního ohniště OFYR® PRO se nenacházejí žádné hořlavé materiály.
-  Používáte-li k topení ve venkovním ohništi OFYR® PRO tropické tvrdé dřevo, přikládejte ho pouze v malém množství. Teplo generované tímto typem dřeva je tak velké, že větší množství dřeva najednou může způsobit deformaci varné plotny.
-  Popel může zůstat velmi horký ještě po dlouhou dobu. Někdy i pod dobu několika dní. Před uložením popela do běžného odpadkového koše proto popel nejprve vysypte do prázdného zinkového kbelíku a zalijte ho vodou, aby se zcela namočil. Teprve poté jej můžete vysypat do běžného odpadkového koše.
-  Nikdy nehaste oheň vodou
-  Když se venkovní ohniště OFYR® PRO právě nepoužívá a pokud není plotna zakryta poklopem Snuffer nebo krytem Cover Black 100, může se popelník naplnit dešťovou vodou. Pokud k tomu dojde, je třeba popelník vyprázdnit, aby se předešlo nebezpečné situaci, kdy se voda v popelníku ohřeje na vysokou teplotu při dalším použití venkovního ohniště OFYR® PRO. Voda navíc může proniknout také do úložného prostoru pod popelníkem. Pokud nebude popelník vyprázdněn, může v případě cortenového ohniště PRO unikat rezavá voda, která může trvale poškodit kamennou podlahu světlého odstínu nebo dřevěné povrchy.

## 3. POUŽITÍ

POUŽITÍ NÍŽE UVEDENÝCH PRVKŮ JE VYSVĚTLENO TAKÉ VE VIDEO NAHRÁVKÁCH NA [WWW.OFYR.COM](http://WWW.OFYR.COM).

---

### 3.1 PALIVOVÉ DŘEVO

- Používejte velmi suché dřevě s max. vlhkostí 20 %.
- Naším preferovaným dřevem je bukové dřevě, které vytváří kvalitní žhavé uhlíky. Vhodné je také jasanové dřevě.
- Při používání tvrdého tropického dřevě buďte velmi opatrní – zahřívá se na vysokou teplotu. Při použití příliš velkého množství takového dřevě se může deska deformovat (viz obr. 1).
- Použít lze také dřevěné uhlí, ale ideálně v kombinaci s palivovým dřevem.



Při použití rukavic OFYR® Gloves můžete snadno manipulovat s uhlíky a přesouvat je na místo, které si přejete více ohřát (viz obr. 2).

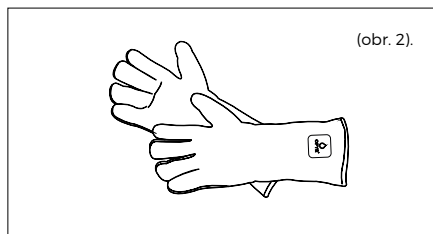
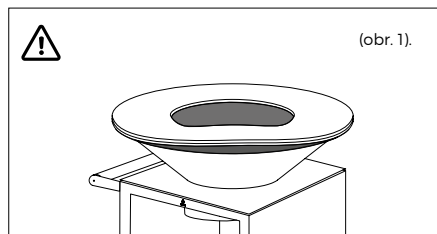

### 3.2 ÚLOŽNÝ PROSTOR

Při ukládání polen nebo jiných předmětů do úložného prostoru vašeho OFYR® Classic Storage PRO 100 nebo OFYR® Island 100 PRO ponechte vždy volný prostor nejméně 10 cm pod popelníkem, protože popelník pod kuželem se zahřívá na vysokou teplotu.



Při ukládání polen nebo jiných předmětů blíže k rozpálenému popelníku se mohou tyto předměty vznítit, a způsobit tak velmi nebezpečnou situaci.

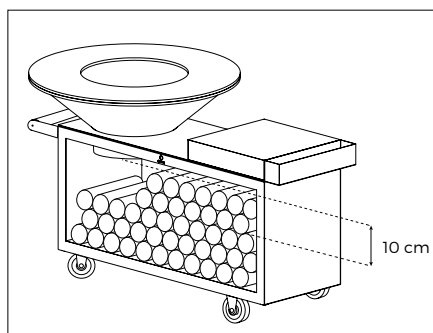
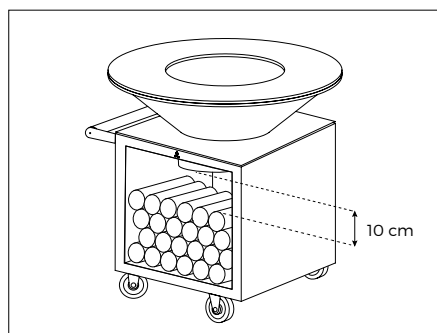

### 3.3 ROZDĚLÁVÁNÍ OHNĚ

Pokládejte vždy dvě a dvě polena přes sebe, jako byste stavěli pagodu, a polena s kůrou natočte kůrou ven, abyste zabránili tvorbě kouře.



Tvorbě kouře při rozdělování ohně nebo přidávání můžete do velké míry předejít použitím naší foukací píšťaly OFYR® Buffadoo (viz obr. 4), která vám pomůže přiložené dřevo rychleji rozhořet.



Ideální velikost polen je asi 10 x 30 cm. Nedoporučujeme používat větší kusy dřeva. Mají sice tendenci se rychle vznítit, ale zpravidla nehoří dostatečně intenzivně kvůli nedostatku místa v kuželu pro přívod kyslíku.



Pro celý večer vaření (4-5 hodin) budete v závislosti na venkovní teplotě a povětrnostních podmínkách potřebovat přibližně dva pytle dřeva OFYR® Wood Bags o objemu cca 50 litrů.

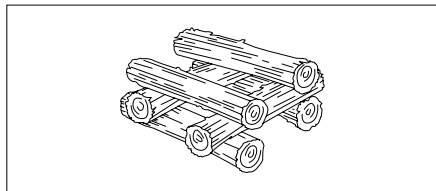

Obr. 3 - Polena pokládejte na sebe vždy po dvou

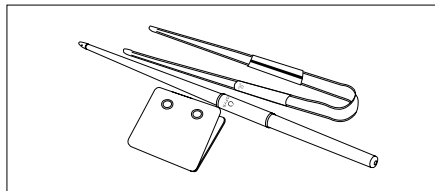

Obr. 4 - Souprava OFYR Buffadoo

## 3.4 PRVNÍ POUŽITÍ

### 3.4.1 PRVNÍ OHEŇ

Postupujte tak, jak je uvedeno výše, avšak při prvním použití je důležité udržovat menší oheň zhruba po dobu 30 minut, aby se správně usadila varná plotna. Během výroby byl střed varné plotny mírně stlačen dolů. Když se varná plotna zahřeje, bude se stlačovat dále směrem dolů, ale pokud při prvním použití ohniště OFYR® rozděláte příliš velký oheň, může to vést k nadměrnému ohýbání prohnutí varné plotny během dalšího používání. Je proto velmi důležité varnou plotnu správně připravit podle výše uvedeného postupu. V některých případech se může varná plotna namísto toho vyklenout směrem nahoru a získat konvexní tvar (viz obr. 5). To znamená, že ocel byla nesprávně vylišována. Pokud k tomu dojde, obraťte se na svého prodejce.

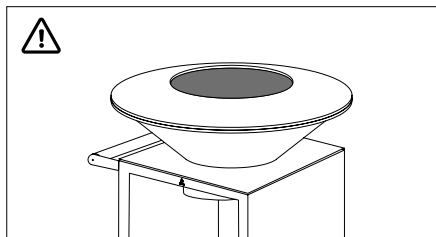

Obr. 5 - Vypouklá varná plotna

### 3.4.2 JAKÝ KUCHYŇSKÝ OLEJ POUŽÍVAT

Nejvhodnější je rostlinný olej. Při prvních 2-3 použitích venkovního ohniště OFYR® doporučujeme používat olivový olej. Olivový olej má nižší bod vzplanutí, což pomůže získat varné plotně pěkný hnědočerný odstín. Po několika prvních použitích můžete začít používat typy olejů s vyšší teplotou vzplanutí, jako je slunečnicový nebo arašídový olej.

### 3.4.3 ČAS POTŘEBNÝ K ZAHŘÁTÍ VARNÉ PLOTNY



Venkovní teplota je důležitým faktorem pro dobu potřebnou k řádnému zahřátí varné plotny. Tato doba se může pohybovat od 25–30 minut během jara a léta až po 45–60 minut během podzimu a zimy. Varná plotna má tloušťku 12 mm, a proto je třeba vytvořit pořádný oheň, aby se deska zahřála na dostatečnou teplotu.

---

### 3.4.4 ODSTRANĚNÍ PRŮMYSLOVÉHO OLEJE Z VARNÉ PLOTNY

Jakmile je varná plotna opravdu dobře prohřátá, postříkejte ji olivovým olejem a rozetřete pomocí kuchyňské utěrky. Olivový olej se smísí s průmyslovým olejem, a usnadní tak jeho odstranění. Pokud nanesete olivový olej na nedostatečně zahřátou plotnu, vznikne lepkavá černá hmota, kterou nebudete snadně odstranit. Plotnu postříkejte olivovým olejem 2–3krát. Poté oškrábejte varnou desku přiloženou špachtlí a oškrábané zbytky shrňte do ohně. Pro intenzivnější používání v profesionálním prostředí nabízíme v našem sortimentu také špachtli spatula PRO. Jakmile se začne vytvářet pouze hmota béžové barvy, je varná plotna čistá a připravená k použití. Jednoduše znovu nastříkejte na plotnu olivový olej, rozetřete jej a můžete začít vařit!

---

### 3.4.5 UDRŽOVÁNÍ OHNĚ

V závislosti na povětrnostních podmínkách a venkovní teplotě se varná plotna u vnitřního okraje ohřeje na teplotu kolem 300°C a na teplotu kolem 200°C u jejího vnějšího okraje. Za tímto účelem je třeba rozdělat oheň metodou popsanou výše. Jakmile dřevo dobře hoří, rozhrňte žhavá polena do krajů ohniště, přiložte doprostřed ohniště nová polena a otočte je kůrou směrem nahoru. Tento postup opakujte po celou dobu, kdy chcete varnou plotnu udržovat horkou. Zjistíte, že na podzim a v zimě budete pro udržování horké plotny potřebovat mnohem více dřeva než na jaře a během léta. Pokud vane vítr, varná plotna bude nejteplejší na závětrné straně, tj. v místě, kde vítr opouští ohniště OFYR®. Tento jev můžete kompenzovat nahnutím žhavých uhlíků na opačnou stranu.

---

## 4. PRVNÍ VAŘENÍ

**NA [WWW.OFYR.COM](http://WWW.OFYR.COM) NALEZNETE KRÁTKÁ VIDEO PŘEDSTAVUJÍCÍ RŮZNÉ TECHNIKY VAŘENÍ NA OHNIŠTI OFYR. NAŠE OFYR KUCHAŘKA „UMĚNÍ VENKOVNÍHO VAŘENÍ“ OBSAHUJE 72 JEDNODUCHÝCH RECEPTŮ PRO DOMÁCÍ VAŘENÍ S BEŽNĚ DOSTUPNÝMI A CHUTNÝMI INGREDIENCEMI.**

---

## 5. HAŠENÍ OHNĚ A ODSTRAŇOVÁNÍ POPELA

### 5.1 HAŠENÍ OHNĚ

Nejlepším způsobem je nechat oheň samovolně vyhasnout. Z bezpečnostních důvodů lze oheň přiklopit poklopem Snuffer 100. Avšak přiklopíte-li plotnu poklopem Snuffer, oheň nezhasne, protože dovnitř i nadále proudí určité množství vzduchu. Při déle trvajícím zakrytí ohně poklopem Snuffer se začne vytvářet velké množství kouře. Pokud budete v této situaci poklop odstraňovat, mohou prudce vzplanout velmi vysoké plameny díky náhlému přívodu vzduchu. Horký popel a uhlíky, které zůstávají po shořelém dřevě, lze přiklopit poklopem Snuffer, aby se zabránilo jejich rozfoukání.



## 5.2 ODSTRAŇOVÁNÍ POPELA

Popel může zůstat velmi horký ještě po dlouhou dobu. Někdy i po dobu několika dní. Před uložením popela do běžného odpadkového koše proto popel nejprve vysypte do prázdného zinkového kbelíku a zalijte ho vodou, aby se zcela namočil. Teprve poté jej můžete vysypat do běžného odpadkového koše.

## 6. TIPY PRO ÚDRŽBU

POUŽITÍ NIŽE UVEDENÝCH PRVKŮ JE VYSVĚTLENO TAKÉ VE VIDEO NAHRÁVKÁCH NA [WWW.OFYR.COM](http://WWW.OFYR.COM).

### 6.1 VARNÁ PLOTNA

- Varná plotna je vyrobena z černé oceli a bude korodovat, pokud do ní není řádně zapečen olej. Jakmile se do ní olej řádně zapeče, bude korodovat jen nepatrně. Pokud se varná deska po delší dobu nepoužívá, doporučujeme ji pro zabránění korozi ošetřit olejem každých 15–30 dní. Množství koroze do značné míry závisí na klimatických podmínkách. Slaný, vlhký vzduch je samozřejmě mnohem horší než suchý vzduch. Protože ošetřování studené varné desky pomocí kuchyňského oleje není příliš snadné, nabízí se jako efektivnější použití oleje ve spreji pro vymazávání plechů.
- Budete-li venkovní ohniště OFYR® používat často, vytvoří se na povrchu plotny tenká vrstvička zuhelnatělých zbytků, která způsobí, že bude povrch hladký a přispěje ke komfortu vaření. Čas od času se tato vrstvička může na některých místech odloupnout. Když zjistíte, že se někde odlupuje, jednoduše zbytky vrstvičky seškrábněte špachtlí a odloupnutá místa potřete novým olejem. Uhlíková vrstva se postupně znovu obnoví.

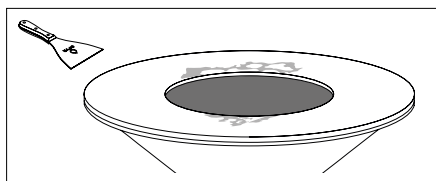

### 6.2 KUŽEL

- Abyste zabránili zanesení kužele, doporučujeme po každém použití odstranit popel.
- Pokud je popel ponechán příliš dlouhou dobu v kuželu nebo pokud je venkovní ohniště OFYR provozováno ve velmi vlhkém nebo slaném prostředí, mohou se na vnitřní i vnější straně cortenového kužele odlupovat vrstvičky oceli. Odlupující se kousky lze snadno seškrábnout pomocí špachtle. Jak správně postupovat znázorňuje videonahrávka „Údržba cortenového kužele OFYR“.

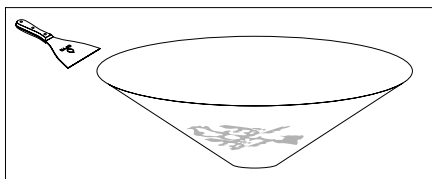

## 6.3 ZÁKLADNA

- Během vaření může na základnu odstříkávat olej. Z cortenové oceli základny nelze tyto olejovité skvrny odstranit. Celou základnu z cortenové oceli lze však potřít olejem pomocí kuchyňské utěrky tak, že skvrny nebudou viditelné. Takové ošetření způsobí tmavší odstín základny. Při dešti může z cortenové základny stékat mastná voda, která může trvale poškodit kamennou podlahu světlého odstínu nebo dřevěné povrchy.

## 6.4 OHNIŠTĚ V ČERNÉM PROVEDENÍ

- Ačkoli povrchová vrstva černých venkovních ohnišť je velmi silná, může se stát, že se poškrábe. Proto se s každým venkovním ohništěm v černém provedení dodává zdarma lahvička barvy, kterou lze použít pro opravu drobného poškození.

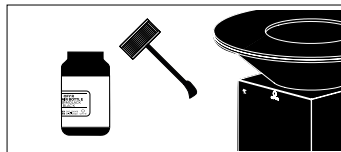

## 6.5 POPELNÍK

- Když se venkovní ohniště OFYR® PRO právě nepoužívá a pokud není plotna zakryta poklopem Snuffer nebo krytem Cover Black 100, může se popelník naplnit dešťovou vodou. Pokud k tomu dojde, je třeba popelník vyprázdnit, aby se předešlo nebezpečné situaci, kdy se voda v popelníku ohřeje na vysokou teplotu při dalším použití venkovního ohniště OFYR® PRO. Voda navíc může proniknout také do úložného prostoru pod popelníkem. Pokud nebude popelník vyprázdněn, může v případě cortenového ohniště PRO unikat rezavá voda, která může trvale poškodit kamennou podlahu světlého odstínu nebo dřevěné povrchy.

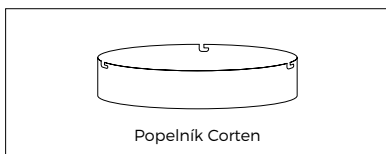

Popelník Corten

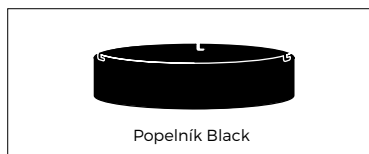

Popelník Black



# 7. VYLOUČENÍ ODPOVĚDNOSTI

## 7.1 POKYNY A TIPY K BEZPEČNOSTI A INSTALACI, ÚČELU POUŽITÍ A ÚDRŽBĚ



Neneseme odpovědnost za žádná zranění nebo škody v důsledku nedodržování našich pokynů a tipů k bezpečnosti a instalaci, účelu použití a údržbě.

## 7.2 CORTENOVÁ OCEL

Cortenová venkovní ohniště OFYR® PRO jsou vyrobená z oceli Corten – z kovu potaženého přírodní vrstvou koroze, která zabráňuje pronikání koroze dovnitř materiálu. Naše cortenová venkovní ohniště OFYR® PRO se dodávají jako nadstandardní služba zákazníkům již ve fázi, kdy proces korodování probíhá. Po dodání výrobku trvá ještě dalších 6–12 měsíců, než se povrchová koroze promění v dostatečně silnou ochrannou vrstvu.

-  Barva výrobku se může ještě časem měnit, protože proces koroze zatím nebyl ukončen. Za případné změny barevného odstínu neneseme žádnou odpovědnost.
-  Prvky z cortenové oceli, které jsou při dodání méně zkorodované než ostatní prvky, se nevyměňují. Všechny prvky budou vlivem počasí časem korodovat přirozenou cestou. Za rozdíly v korozi mezi jednotlivými prvky neneseme žádnou odpovědnost.
-  Dokud se na povrchu nevytvoří patina, mohou prvky z cortenové oceli zanechávat oranžové skvrny na oděvu, kůži a na povrchu, na kterém ohniště stojí. Při dešti může z těchto prvků také unikat rezavá voda, která může trvale poškodit kamennou podlahu světlého odstínu nebo dřevěné povrchy. Za případné skvrny v důsledku koroze neneseme žádnou odpovědnost.

### 7.3 ČERNÁ PRÁŠKOVANÁ OCEL

-  Mějte prosím na paměti, že venkovní ohniště OFYR® Black PRO má povrchovou úpravu, a proto je při instalaci a používání citlivější na poškození. Neneseme odpovědnost za škody ani následné škody vzniklé při instalaci a používání vašeho venkovního ohniště OFYR® Black PRO.
-  Působením povětrnostních vlivů a slunečního záření se může měnit barevný odstín povrchové vrstvy. Za takové změny barevného odstínu neneseme žádnou odpovědnost.

## 8. ZÁRUČNÍ PODMÍNKY PRO JEDNOTLIVÉ PRVKY

Omezená celoživotní záruka se vztahuje na materiál a konstrukci všech prvků venkovních ohnišť OFYR® PRO pro prvního kupujícího nebo majitele za předpokladu, že si zakoupil produkt u autorizovaného prodejce a záruku zaregistroval požadovaným způsobem prostřednictvím OFYR Club na stránkách [www.ofyr.club](http://www.ofyr.club).

	B2C	B2B
Varná plotna	5 let	3 roky
Kužel z cortenové oceli	2 roky	1 rok
Základna z cortenové oceli	5 let	3 roky
Ocelové prvky s povrchovou úpravou	2 roky	1 rok
Dřevěné a keramické bloky	2 roky	1 rok
Kolečka	2 roky	1 rok

Tato záruka se vztahuje na výrobní vady. Záruku mohou uplatnit první kupující nebo majitelé ohnišť OFYR® Corten PRO a OFYR® Black PRO za předpokladu, že

- zakoupili výrobek od autorizovaného prodejce
- venkovního ohniště OFYR® PRO nainstalovali, používali a udržovali podle pokynů uváděných v tomto návodu.

## **ZÁRUKA SE NEVZTAHUJE NA**

- opotřebení, korozi, deformaci a změnu barevného odstínu u částí vystavených ohni;
- korozi a změnu barevného odstínu způsobenou externími vlivy;
- vizuální nepravidelnosti způsobené výrobním procesem;
- škody způsobené nedodržením našich pokynů a tipů k bezpečnosti a instalaci, účelu použití a údržbě.

---

## **9. DŘEVĚNÉ BLOKY**

Všechny dřevěné prvky jsou vyrobeny z teakového dřeva. Vysoký obsah oleje v teakovém dřevě, velká pevnost v tahu a vysoká hustota předurčují toto dřevo pro použití všude tam, kde je požadována odolnost proti povětrnostním vlivům.

---

### **9.1 ÚČEL POUŽITÍ**

- Dřevo je přírodní produkt, a mělo by proto být skladováno v interiéru.
- Nepoužívejte dřevěné desky jako krájecí prkénko. Používání ostrých předmětů způsobuje nenapravitelné škody.
- Nepoužívejte těžké předměty, protože působením velkých sil na dřevěný blok může dojít k nenapravitelnému poškození.

---

### **9.2 TIPY PRO ÚDRŽBU**

- Před prvním použitím: Očistěte pracovní desku neagresivním čistícím prostředkem.
- Pro každodenní čištění používejte navlhčený hadřík a jemný čistící prostředek. Nezapomeňte vyčistit blok po každém použití.
- Čištění odolných nečistot: použijte vlhký hadřík nebo houbu (bez drátěnky) s jemným čistícím prostředkem.
- Dřevo čistěte ve směru vláken, aby se zachovala kvalita materiálu.
- Blok po vyčištění osušte.
- Všechny dřevěné teakové desky byly ošetřeny rostlinným olejem, aby byly chráněny před nečistotami a vlhkostí. Doporučujeme, aby uživatel těchto výrobků ošetřoval tyto desky alespoň jednou ročně podobným olejem a v případě častého používání i častěji.



Dřevěné desky nečistěte žíraviny ani je nedávejte do myčky nádobí.



Dřevěný blok by měl být skladován v interiéru, na suchém místě s nízkou vlhkostí. Velké teplotní rozdíly a vlhkost mohou způsobit deformaci dřeva.

## 10. KERAMICKÉ BLOKY

Keramika se vyrábí vypalováním jako průmyslový výrobek. Do vrchní vrstvy jílu, hlavní složky keramiky, se přidává vzor, který se pak zapéká při extrémně vysoké teplotě. Charakteristickým prvkem keramiky jsou její velmi praktické vlastnosti: je hygienická, odolná vůči teplotě, znečištění a poškrábání.

### 10.1 ÚČEL POUŽITÍ

- Keramika je odolná vůči povětrnostním vlivům a může být trvale skladována venku.
- Keramika je velmi kompaktní a tvrdá hmota, díky čemuž je relativně zranitelná vůči poškození nárazem. Buďte proto opatrní při manipulaci s těžkými předměty, protože jejich pád na pracovní desku může způsobit nenapravitelné poškození.
- Při krájení doporučujeme používat krájecí prkénko, aby se vaše nože neztupily.
- Dbejte na to, aby se keramika nedostala do kontaktu s acetonem a extrémně agresivními čisticími prostředky, jako jsou čističe kovů, čističe odpadního potrubí a další výrobky s hodnotou pH <2 nebo >12.
- Nikdy nestoupejte na keramický blok.

### 10.2 TIPY PRO ÚDRŽBU

- Před prvním použitím: odstraňte případné zbytky lepidla plastovou škrabkou a očistěte pracovní desku neagresivním čisticím prostředkem.
- Pro každodenní čištění používejte navlhčený hadřík a jemný čisticí prostředek. Po použití nezapomeňte blok vyčistit.
- Čistěte blok intenzivněji několikrát do roka.
- Čištění odolných nečistot: použijte vlhký hadřík nebo houbu (bez drátěnky) s jemným čisticím prostředkem.
- Bloky nečistěte v myčce nádobí.

### 10.3 PŘÍPRAVA BLOKU PRO MONTÁŽ OFYR ISLAND 100 PRO

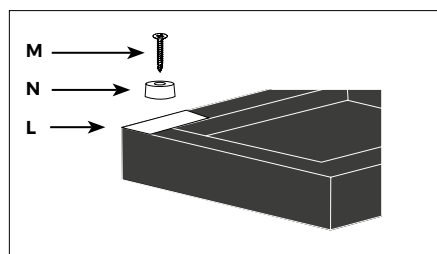
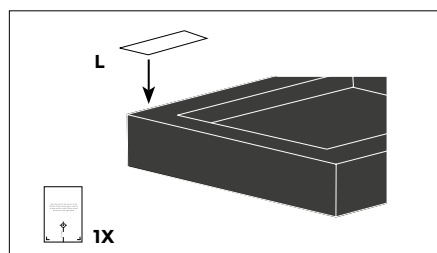
L  
1x

# 11. POKYNY K MONTÁŽI

## 11.1 OFYR CLASSIC 100 PRO A OFYR CLASSIC STORAGE 100 PRO

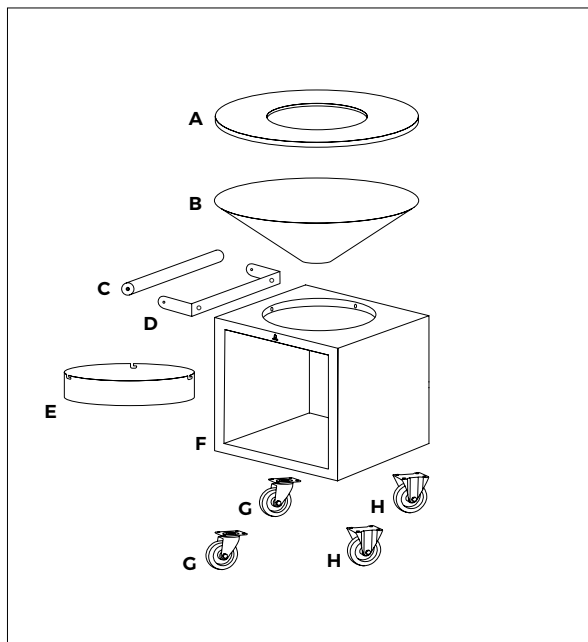

### PŘEHLED DÍLŮ

- A. Varná plotna OFYR Cooking Plate 100
- B. Kužel OFYR Cone 100
- C. Dřevěná část držadla
- D. Cortenová část držadla
- E. Popelník (pouze s úložným prostorem)
- F. Základna OFYR Classic Storage 100 PRO Base
- G. Otočná kolečka
- H. Pevná kolečka

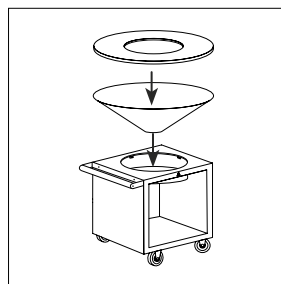
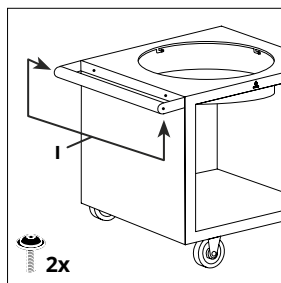
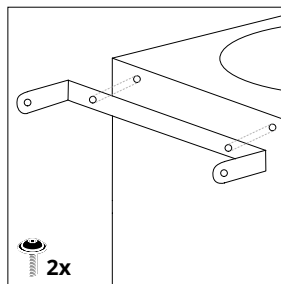
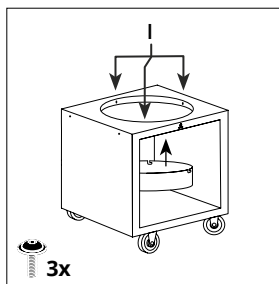
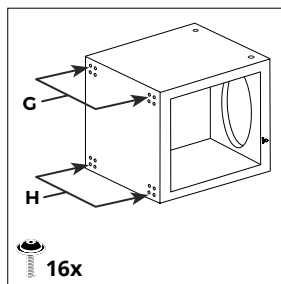
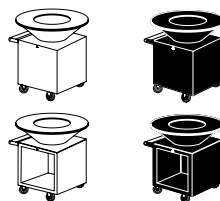

# 11. POKYNY K MONTÁŽI

## 11.2 OFYR ISLAND 100 PRO

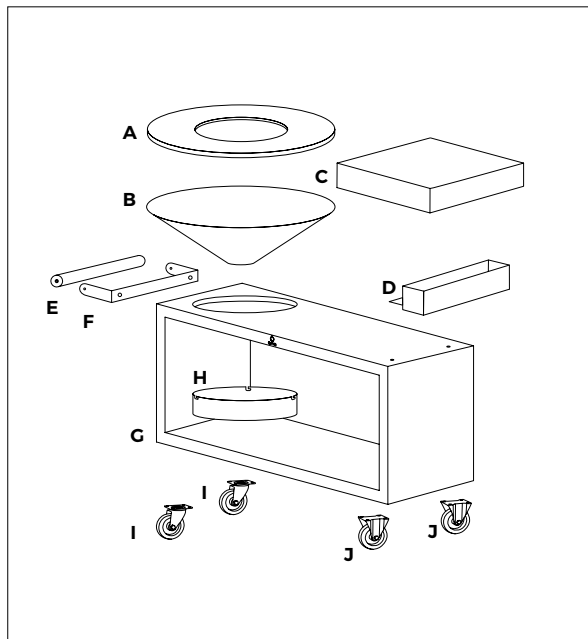

### PŘEHLED DÍLŮ

- A. Varná plotna OFYR Cooking Plate 100
- B. Kužel OFYR Cone 100
- C. Deska stolu
- D. Příhrádka na kuchyňské náčiní
- E. Dřevěná část držadla
- D. Cortenová část držadla
- G. Základna OFYR Island 100 PRO Base
- H. Popelník
- G. Otočná kolečka
- H. Pevná kolečka

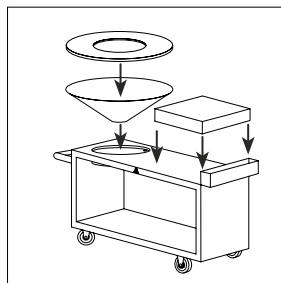
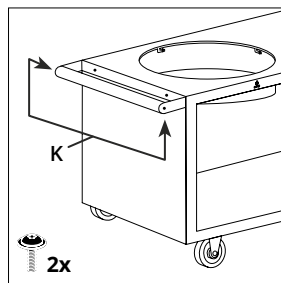
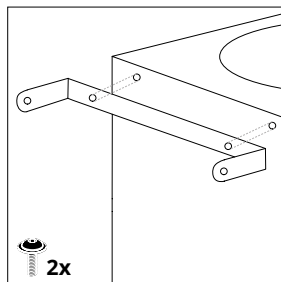
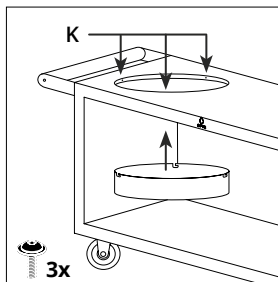
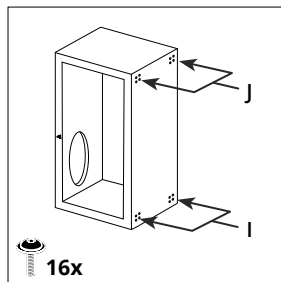
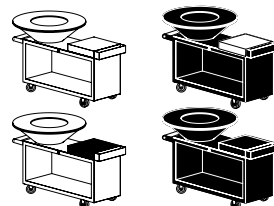

Pro další informace kontaktujte některého z našich oficiálních distributorů  
nebo prodejců. [www.ofyr.com/store-locator](http://www.ofyr.com/store-locator)

**OFYR je registrovaná ochranná známka.**

Všechna práva vyhrazena.

**OFYR ČESKÁ REPUBLIKA**

Event Selection s.r.o.

Kamýcká 235

160 00 Praha 6

Česká republika

+420 602 410 657

[info@ofyr.cz](mailto:info@ofyr.cz)

[www.ofyr.cz](http://www.ofyr.cz)



Design venkovního ohniště OFYR je chráněn patenty EU s registračními čísly 02580431-0001/2, 003122373-0001 a 007454590-0001. V USA je design ohniště registrován pod čísly patentů US D798099 S a US D830095 S.



Nenašli jste svou  
jazykovou verzi?  
Podívejte se,  
prosím, pomocí  
tohoto QR kódu.

DUBEN 2020 - V01